

# Draadloos alarmsysteem

Olympia protect 6061



**Gebruikshandleiding**



<b>Inleiding</b> .....	<b>5</b>	<b>Configuratie</b> .....	<b>15</b>
Garantie .....	5	Algemene informatie .....	15
Gebruikersinformatie .....	5	Taal instellen .....	15
Uitsluiting van aansprakelijkheid .....	5	Pincode .....	15
Beoogd gebruik .....	5	Datum/tijd instellen .....	16
<b>Productkenmerken</b> .....	<b>6</b>	Individuele meldtekst .....	16
<b>Inhoud van de verpakking</b> .....	<b>6</b>	Interne telefoonkieseenheid met meldtekstfunctie activeren .....	17
<b>Veiligheidsinformatie</b> .....	<b>7</b>	Noodoproepnummer opslaan .....	18
Betekenis van de pictogrammen .....	7	Activeringsvertraging .....	19
Belangrijke veiligheidsinformatie .....	7	Scherpzetvertraging .....	19
<b>Basiseenheid installeren</b> .....	<b>8</b>	Alarmduur .....	20
Aanwijzingen voor de keuze van de montageplaats .....	8	Toetstoon Aan/Uit .....	20
Basiseenheid voorbereiden en aansluiten .....	8	Displaycontrast instellen .....	20
Basiseenheid opstellen .....	9	Draadloze afstandsbediening .....	21
Wandmontage .....	9	Water- en rookmelder .....	21
<b>Bedienings- en weergave-elementen</b> .....	<b>10</b>	<b>Overzicht van de beveiligingsfuncties</b> .....	<b>22</b>
Toetsfuncties basiseenheid .....	10	<b>Beveiligingsfuncties in-/uitschakelen</b> .....	<b>22</b>
Pictogrammen op het display .....	11	Alarm-modus .....	23
Led overzicht .....	12	Thuis-modus .....	23
Toetsfuncties draadloze afstandsbediening .....	12	Stille modus .....	23
<b>Menustructuur</b> .....	<b>13</b>	Inactief-modus .....	24

# Inhoudsopgave

<b>Paniek-alarm</b> .....	<b>24</b>
<b>Noodoproep (SOS)</b> .....	<b>24</b>
<b>Toegang op afstand via de telefoon</b> .....	<b>25</b>
<b>Fabrieksinstellingen herstellen (RESET)</b> .....	<b>26</b>
<b>Batterijen vervangen</b> .....	<b>27</b>
Draadloze afstandsbediening .....	27
Basiseenheid .....	27
<b>Sensoren registreren</b> .....	<b>28</b>
<b>Sensoren afmelden</b> .....	<b>28</b>
<b>Systeemuitbreiding</b> .....	<b>28</b>
<b>Regelmatig onderhoud en regelmatige verzorging</b> .....	<b>29</b>
Basiseenheid .....	29

<b>Instructies voor het afdanken</b> .....	<b>30</b>
<b>Technische gegevens</b> .....	<b>31</b>
Basiseenheid .....	31
Draadloze afstandsbediening .....	31
Technische wijzigingen .....	31
<b>CE-markering</b> .....	<b>32</b>

## Inleiding

### Garantie

Geachte klant,

Het verheugt ons dat u voor dit apparaat hebt gekozen.

Geef het apparaat in geval van een defect met de kassabon en de originele verpakking terug in de zaak, waar u het gekocht heeft.

### Gebruikersinformatie

Het alarmsysteem is een passief veiligheidsproduct en voor afschrikking ontworpen. Als beveiliging tegen en voorkoming van inbraak en diefstal moeten aanvullende maatregelen worden getroffen. Informatie hierover wordt door alle adviespunten van de politie verstrekt.

Lees deze gebruikshandleiding vóór aansluiting en eerste ingebruikneming aandachtig door. De gebruikshandleiding helpt u om toepassingsfouten te voorkomen en tegelijkertijd alle technische mogelijkheden van het draadloos alarmsysteem volledig te benutten.

### Uitsluiting van aansprakelijkheid

Wij aanvaarden geen enkele aansprakelijkheid voor de juistheid van deze gebruikshandleiding en van de informatie die betrekking heeft op technische eigenschappen van het product. Het in deze documentatie beschreven product en de bijbehorende accessoires worden voortdurend verder ontwikkeld en verbeterd. Daarom behouden wij ons het recht voor om componenten, accessoires, technische specificaties en deze gebruikshandleiding zonder voorafgaande aankondiging op elk gewenst moment te wijzigen.

### Beoogd gebruik

Dit draadloos alarmsysteem maakt de beveiliging mogelijk van ruimten en huizen, voor zover door de omstandigheden ter plaatse een veilige draadloze verbinding naar de sensoren (bijv. deur-/raamcontacten, rookmelder) gewaarborgd is. Daarnaast moeten alle ramen en deuren met deur-/raamcontacten uitgerust zijn. Voorwaarde voor het beoogd gebruik is de juiste installatie en naleving van de instructies in deze gebruikshandleiding.

Elk ander gebruik is niet toegestaan. Eigenmachtige wijzigingen of ombouw die niet in deze gebruikshandleiding beschreven zijn, zijn niet toegestaan en leiden tot beschadiging van dit product. Daarnaast kunnen gevaaren, zoals kortsluiting, brand, elektrische schok enzovoort niet worden uitgesloten.

Pas op met het plaatsen van sirene's en/of flitslichten buitenshuis. Het kan zijn dat u te maken krijgt met plaatselijke (politie) verordeningen of beperkingen. Raadpleeg hiervoor de lokale autoriteiten op dit gebied.

## Productkenmerken

- Draadloze alarmsysteemset met noodoproep-, paniek, inluister- en vrijspreekfunctie'
- Met zendfunctie voor activatie van buitensirenes enz.
- Geïntegreerde telefoonkieseenheid met meldtekstfunctie
- Maximaal 10 alarmnummers en 1 noodoproepnummer (SOS) kunnen worden opgeslagen
- Individuele meldtekst bij telefonische melding voor elke sensor met maximaal 10 seconden lengte
- Automatisch kiezen van het volgende telefoonnummer bij 'bezet'
- Handenvrij telefoneren op de basiseenheid bij SOS
- Telefonisch alarm (stil)/sirene-alarm apart of in combinatie instelbaar
- Groot lcd-display, 1 regel numeriek in 7-segment met 24 posities, 1 regel alfanumeriek in 5x7 puntmatrix met 13 posities, 9 pictogrammen voor statusmeldingen
- Displayverlichting
- Waarschuwing bij lage batterijstatus (basiseenheid en alle geregistreerde sensoren)
- Back-upbatterij in de basiseenheid
- Basiseenheid op afstand bedienbaar
- Uit te breiden voor aansluiting van max. 32 sensoren
- Eenvoudige integratie van nieuwe sensoren/rookmelders dankzij Plug-and-Play-techniek

## Inhoud van de verpakking

Basiseenheid	1
Netadapter	1
Toestelaansluitsnoer	1
Draadloze afstandsbediening	1
Batterijen	3x alkaline AAA 1x lithium CR2430 3 V
Montagemateriaal	Schroeven, pluggen, plakband
Gebruikshandleiding	1

Controleer de inhoud van de verpakking zorgvuldig. Als iets ontbreekt of door het transport beschadigd is, mag u het draadloos alarmsysteem NIET in gebruik nemen! Wend u in dit geval met de aankoopbon tot de leverancier of direct tot het Alecto servicecenter.



**OPMERKING: Bewaar de verpakking van het apparaat om het bij eventuele verzending tegen beschadiging te beschermen.**



**OPMERKING: Deze gebruikshandleiding heeft betrekking op de basiseenheid van het alarmsysteem. De sensoren zijn in aparte handleidingen beschreven.**

## Veiligheidsinformatie

### Betekenis van de pictogrammen



**WAARSCHUWING:** Wijst op een mogelijk gevaarlijke situatie die tot ernstig persoonlijk letsel met mogelijk dodelijke afloop kan leiden



**VOORZICHTIG:** Wijst op een mogelijk gevaarlijke situatie die kan leiden tot onbeduidend of licht persoonlijk letsel als ze niet wordt vermeden.



**OPMERKING:** Wijst op een mogelijk gevaarlijke situatie die kan leiden tot schade aan objecten of aan het milieu als ze niet wordt vermeden.

## Belangrijke veiligheidsinformatie

Om een probleemloze omgang met het draadloos alarmsysteem te waarborgen moet u de volgende veiligheidsinstructies opvolgen:

- Als u bij montage en installatie niet zeker bent of twijfel over de werking hebt, wendt u zich tot een vakkracht. Voer de montage en installatie niet zelf uit.
- Maak het apparaat nooit open. Gebruik het apparaat nooit als het nat is of in de buurt van badkuipen, douches en dergelijke!
- Laat reparaties aan defecte apparaten alleen door de technische dienst uitvoeren.
- De netadapter van de basiseenheid mag nooit met vochtige of natte handen worden vastgepakt.
- Als de netadapter beschadigingen vertoont, moet vóór het eruit trekken het bijbehorende stopcontact in de zekeringenkast stroomloos worden geschakeld.
- De draadloze alarmsysteemset en verpakkingsmaterialen vormen geen speelgoed voor kinderen.



**OPMERKING:** Deze gebruikshandleiding bevat belangrijke informatie voor de ingebruikneming en omgang. Voeg bij doorgave van het apparaat aan derden beslist de gebruikshandleiding bij.

# Basiseenheid installeren

## Basiseenheid installeren

### Aanwijzingen voor de keuze van de montageplaats

- De basiseenheid moet op een centrale plaats (bijv. in de gang van een appartement/van een huis) midden in het te beveiligen gebied worden gemonteerd of geplaatst om alle draadloze verbindingen kort te houden.
- Plaats de basiseenheid daar waar een stopcontact (230 V / 50 Hz) en een telefoonaansluitdoos (voor de geïntegreerde telefoonkieseenheid) beschikbaar zijn.
- Kies een plaats in het te beveiligen gebied, zodat geen inbrekers de basiseenheid kunnen naderen en manipuleren.
- De basiseenheid en de netadapter mogen niet in vochtige ruimten (kelder, badkamer enzovoort) of in directe nabijheid van warmtebronnen worden gebruikt.
- De montage/opstelling van de basiseenheid mag niet op of in directe nabijheid van grote metalen objecten of elektrische storingsbronnen plaatsvinden, omdat anders het draadloos bereik afneemt.

### Voorbeelden van storingsbronnen

Metalen objecten	Elektrische storingsbronnen
Radiatoren	Luidsprekersystemen
Spiegels	Motoren
Muren van gewapend beton	Niet-afgeschermd, elektronische apparaten
Metalen deuren	

## Basiseenheid voorbereiden en aansluiten



**OPMERKING:** Het alarmsysteem kan ook zonder telefoon-aansluiting worden gebruikt. In een alarm-situatie vindt dan echter geen activering plaats van de interne telefoonkieseenheid!

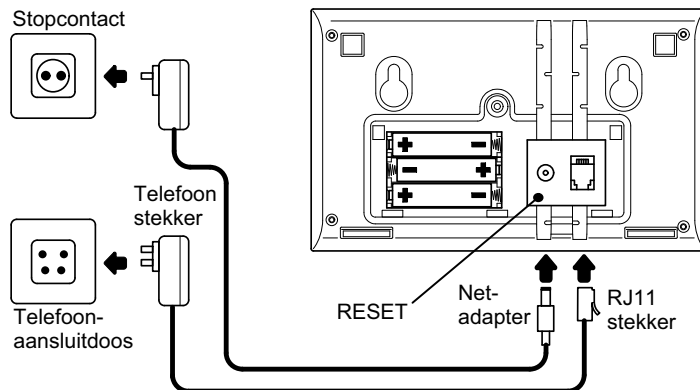

1. Draai met een schroevendraaier de schroef van het batterij- en aansluitconnectorenvak aan de onderkant van de basiseenheid los.
2. Verwijder het deksel van het batterij- en aansluitconnectorenvak.
3. Steek de RJ11-stekker in de connector van de basiseenheid.
4. Plaats drie batterijen alkaline AAA in het batterijvak (let op de aansluiting van de polen!).
5. Steek de netadapter in de basiseenheid.
6. Zet het deksel op het batterij- en aansluitconnectorenvak.
7. Draai de schroef weer vast.



## Basiseenheid opstellen

U kunt het apparaat in een gebruikersvriendelijke schuine stand opstellen. Gebruik hiervoor de twee bijgeleverde steunen (1), die u aan de achterkant van de basiseenheid in de uitsparingen voor de wandhouder (2) moet vastklikken.

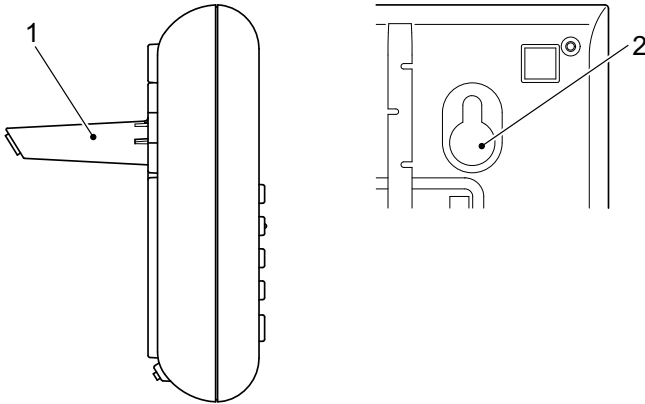

## Wandmontage

Nadat u een geschikte plaats voor de basiseenheid hebt gekozen, kunt u met de montage beginnen.



**WAARSCHUWING:** Levensgevaar door een elektrische schok of gasexplosie. Zorg ervoor dat u niet per ongeluk stroom- of gasleidingen beschadigt.



**OPMERKING:** Let ook op waterleidingen.

1. Draai op de beoogde montageplaats twee schroeven op een afstand van 100 mm naast elkaar, in de wand. (Afhankelijk van het type wand moet u eerst twee gaten boren en de schroeven met behulp van pluggen vastzetten.)
2. Draai de schroeven met een schroevendraaier zo ver erin dat de afstand vanaf de onderkant van de schroefkop tot aan de wand ongeveer 3 mm bedraagt.
3. Hang de basiseenheid over de schroeven.
4. Steek de telefoonstekker in de telefoonaansluitdoos van uw telefoonaansluiting.
5. Steek de netadapter in een op de juiste manier geïnstalleerd 230 V / 50 Hz stopcontact. De basiseenheid is klaar voor gebruik.

# Bedienings- en weergave-elementen

## Bedienings- en weergave-elementen

De basiseenheid beschikt over een noodoproep-toets voor noodsituaties en een paniekttoets bij directe bedreiging. De draadloze afstandsbediening beschikt over een toets die naar keuze als noodoproep- of paniekttoets kan worden geconfigureerd (zie Draadloze afstandsbediening configureren).





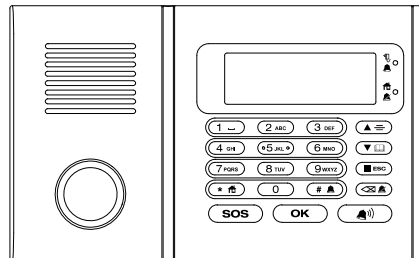

Bediening van de paniekttoets  activeert ter afschrikking direct een akoestisch alarmsignaal, onafhankelijk van de vraag of het alarmsysteem op scherp of afgezet is. Het alarm kan via de basiseenheid of via de draadloze afstandsbediening worden gestopt.

Bediening van de noodoproep-toets  activeert de interne telefoonkieseenheid, voor zover van tevoren telefoonnummers ingevoerd en opgeslagen zijn (zie Interne telefoonkieseenheid met meldtekstfunctie configureren). De activering vindt plaats onafhankelijk van de vraag of het alarmsysteem op scherp of afgezet is. Achtereenvolgens worden eerst het noodoproepnummer en vervolgens maximaal 10 opgeslagen telefoonnummers gekozen. De gebelde deelnemer wordt door middel van een meldtekst verzocht om de toets [1] op zijn telefoon in te drukken. De functie Handenvrij telefoneren op de basiseenheid wordt automatisch geactiveerd en maakt de communicatie mogelijk tussen u en de gebelde deelnemer.

## Toetsfuncties basiseenheid



Let op: als  verschijnt, dan is het toetsenbord geblokkeerd. Voer eerst de PIN-code in en druk op toets OK om het toetsenbord vrij te geven. De PIN-code staat vermeld op het stickertje in het batterijcompartiment.

Toets	Functie
	Noodoproep-toets: Activering van de interne telefoonkieseenheid
	Bevestiging
	Paniekttoets: Activeert een akoestisch alarmsignaal
	Roept het menu op; naar boven navigeren in het menu; verhoogt het luidsprekervolume in de modus Handenvrij telefoneren
	Roept de geheugenmodus voor de telefoonnummers op; naar beneden navigeren in het menu; verlaagt het luidsprekervolume in de modus Handenvrij telefoneren
	Inactief-modus: Het systeem wordt inactief geschakeld; sluit het menu en stopt de countdown
	Stille modus: Het systeem wordt op scherp gezet; in een alarmsituatie activering van de interne telefoonkieseenheid; wist cijfers en letters

# Bedienings- en weergave-elementen

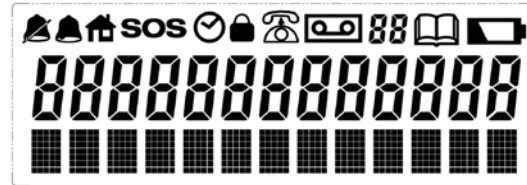

# 📞	Alarm-modus: De installatie wordt op scherp gezet; in een alarmsituatie akoestisch alarmsignaal en activering van de interne telefoonkieseenheid
* 🏠	Thuis-modus: Het systeem wordt op scherp gezet; bij inbraak akoestisch alarm
0-9, *, #	Numerieke toets: na bediening van de #-toets gedurende langer dan 3s wordt een kiespauze van 2s geactiveerd
*	In de tekstmodus: omschakeling tussen hoofd- en kleine letters
#	à á â ã Ç
0	+ & @ 0 / % * # \$ £ ¥ § ¨ ¡
1	Spatie ? ! 1 , . : ; " ' < = > ( ) { } _
2	A B C 2 Ä Æ à á â ã Ç a b c 2 ä æ à á â ã ç
3	D E F 3 è É ê ë d e f 3 è é ê ë
4	G H I 4 ï ï ï g h i 4 ï ï ï
5	J K L 5 € j k l 5 €
6	M N O 6 ñ ò ó ô õ m n o 6 ñ ò ó ô õ
7	P Q R S 7 ß p q r s 7 ß
8	T U V 8 ü ú û ü t u v 8 ü ú û ü
9	W X Y Z 9 w x y z 9

## Pictogrammen op het display



Pictogrammen	Betekenis	Beschrijving
🔕	Stille modus	In een alarmsituatie geen akoestisch alarmsignaal; interne telefoonkieseenheid actief.
📞	Alarm-modus	In een alarmsituatie akoestisch alarmsignaal; interne telefoonkieseenheid actief.
🏠	Thuis-modus	In een alarmsituatie akoestisch alarmsignaal.
SOS	Noodoproep	Interne telefoonkieseenheid actief.
🕒	Vertraging	Vertraging geactiveerd.
🔒	Toetsenblokkade	Toetsenblokkade geactiveerd.
📞	Interne telefoonkieseenheid actief	Verbinding wordt opgebouwd.
📞	Opnamemodus	Meldtekst wordt opgenomen.
88	Geheugenplaats weergeven	Geeft de geheugenplaats voor de telefoonnummers weer.

# Bedienings- en weergave-elementen





	Geheugen-pictogram	
	Batterijweergave	Batterijcapaciteit basiseenheid laag.

## Led overzicht

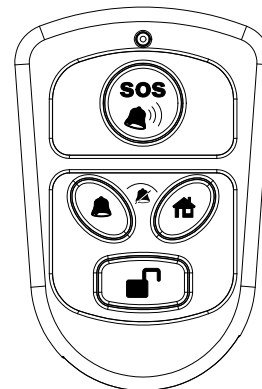
	met spanningsvoorziening		zonder spanningsvoorziening	
	bovenste led (rood)	onderste led (geel)	bovenste led (rood)	onderste led (geel)
Stille modus	brandt continu	knippert	uit	knippert
Alarm-modus	knippert	uit	knippert	uit
Thuis-modus	brandt continu	brandt continu	uit	brandt continu
Inactief-modus	brandt continu	uit	uit	uit

## Toetsfuncties draadloze afstandsbediening



Toets	Functie
	SOS- of paniekfunctie (kan naar keuze op de basiseenheid worden geconfigureerd)
	Alarm-modus: Bij inbraak akoestisch alarmsignaal en activering van de interne telefoonkiezenheid
	Thuis-modus: Bij inbraak akoestisch alarmsignaal
	Toetsenblokkade basiseenheid opheffen; Alarmsignaal stoppen; Alarmsysteem inactief schakelen.
	Stille modus bij gelijktijdige bediening van de toetsen Alarm-modus en Thuis-modus

## Menustructuur

	Overzicht	Magn. Sens.	Spraakopname		
		Afstandsbed.	Spraakopname		
	Registreren	Zoeken...	Magn. Sens.	Spraakopname	
			Afstandsbed.	Spraakopname	
	Vert.activ.	Duur	Vertrag.:		
		Triggertoon	Aan		
			Uit		
	Scherpz.vert.	Vertrag.:			
	Water&rookmel	Standaard			
		Altijdaan			
	Afstbed.Toets	Afstbed:NOOD.			
		Afstnd:Paniek			
	PINCODE	1234			

Toetstoon	Toetstoonaan	
	Toetstoonuit	
Contrast	Contrast:3	
Taal	Deutsch	
	Español	
	Nederlands	
	Dansk	
	Português	
	English	
	Français	
Datum/tijd	01.01.2010	00:00
Alarmduur	Duur:	

## Configuratie

### Algemene informatie



**OPMERKING:** Voor bediening van de basiseenheid moet eerst de toetsenblokkade worden opgeheven. Hiervoor is een 4-cijferige pincode vereist. Uw vooraf ingestelde apparaatspecifieke pincode vindt u in het batterijvak van de basiseenheid.

De toetsenblokkade schakelt automatisch na 10 seconden in als geen toetsbediening plaatsvindt. U kunt de toetsenblokkade ook handmatig door middel van de toets inschakelen.

De noodoproep- en paniektoets zijn van de toetsenblokkade uitgesloten en kunnen altijd worden bediend!

Bediening:

- Het menu wordt door kort drukken op de Menu-toets opgeroepen.
- Navigatie vindt plaats met de pijltoetsen en .
- Bevestigingen vindt plaats met . Als in het betreffende menu een waarde is ingesteld, wordt hij overgenomen en opgeslagen.
- Ingevoerde letters of cijfers kunnen met worden gecorrigeerd.
- Door korte bediening van de toets navigeert u naar het vorige menuniveau.
- Als gedurende 10 seconden geen toets wordt ingedrukt, wordt het menu automatisch gesloten en de toetsenblokkade geactiveerd.

### Taal instellen

U kunt uit verschillende talen kiezen:

1. Voer uw apparaatspecifieke pincode in. Bevestig met .
2. Het menu wordt door kort drukken op de Menu-toets opgeroepen.
3. Selecteer het menu-item **Taal**. Bevestig met .
4. Selecteer met de toetsen en de gewenste taal.
5. Bevestig met . U keert terug naar het hoofdmenu.
6. Met sluit u het menu.

### Pincode

Om de pincode aan te passen gaat u als volgt te werk:

1. Voer uw apparaatspecifieke pincode in. Bevestig met .
2. Het menu wordt door kort drukken op de Menu-toets opgeroepen.
3. Selecteer het menu-item **PINCODE**. Bevestig met . Op het display verschijnt de vooraf ingestelde pincode. Het eerste cijfer knipt. Voer uw persoonlijke 4-cijferige pincode in.
4. Bevestig met . U keert terug naar het hoofdmenu.
5. Noteer uw nieuwe pincode en bewaar hem veilig.
6. Met sluit u het menu.

## Datum/tijd instellen

1. Voer uw persoonlijke pincode in. Bevestig met **OK**.
2. Het menu wordt door kort drukken op de Menu-toets **▲≡** opgeroepen.
3. Selecteer het menu-item **Datum/tijd**. Bevestig met **OK**.
4. Op het display verschijnt: **01.01.2010**
5. Voer via het toetsenblok van de basiseenheid dag, maand en jaar in. Bevestig met **OK**.
6. Op het display verschijnt: **00:00**
7. Voer de tijd in uren en minuten in.
8. Bevestig met **OK**. U keert terug naar het hoofdmenu.
9. Met **■ESC** sluit u het menu.

## Individuele naam en meldtekst

 **OPMERKING: Voor elke sensor (deur-/raamcontact, rookmelder) kan een individuele meldtekst van max. 10 seconden worden opgenomen die bij activering van de telefoonkieseenheid wordt weergegeven!**

Om de individuele naam en meldtekst voor de afzonderlijke sensoren op te nemen gaat u als volgt te werk:

1. Voer uw persoonlijke pincode in. Bevestig met **OK**.
2. Het menu wordt door kort drukken op de Menu-toets **▲≡** opgeroepen.
3. Selecteer het menu-item **Overzicht**. Bevestig met **OK**.
4. Selecteer met de toetsen **▲≡** en **▼☰** de verschillende sensoren. Bevestig met **OK**.
5. De eerste letter van de geselecteerde sensor knippert. U kunt de sensor hernoemen (bijv. balkondeur, keukenraam). Bevestig met

**OK**.

6. Ingevoerde letters of cijfers kunnen met **⊞⊠** weer worden gewist.
  7. Op het display verschijnt **Spraakopname**. Bevestig met **OK**.
  8. Spreek een individuele meldtekst voor de geselecteerde sensor (bijv. balkondeur) op het apparaat in.
  9. Bevestig met **OK** om de opname te beëindigen.
-  **OPMERKING: Als u niet met **OK** bevestigt, wordt de opname automatisch na 10 seconden beëindigd.**
10. Uw individuele meldtekst wordt weergegeven. U keert terug naar het hoofdmenu.
  11. Met **■ESC** sluit u het menu.





## Interne telefoonkieseenheid met meldtekstfunctie activeren



De interne telefoonkieseenheid is in het algemeen gedeactiveerd als door u geen telefoonnummers ingevoerd en opgeslagen zijn.

U kunt tot 10 individuele telefoon- of gsm-nummers van vertrouwenspersonen zoals verwanten, vrienden of burens invoeren. In een alarmsituatie kiest de interne telefoonkieseenheid deze telefoonnummers automatisch in de ingevoerde volgorde (te beginnen bij geheugenplaats 0) na elkaar en geeft de status door spraakweergave van de sensoren weer. Bij 'bezet' of als geen verbinding wordt opgebouwd, wordt automatisch het volgende telefoonnummer gekozen. In totaal worden 3 kiescyclussen uitgevoerd!

De interne telefoonkieseenheid wordt gedeactiveerd als een gebelde deelnemer de oproep accepteert en de cijfer-toets [1] op zijn telefoon indrukt of als 3 kiescyclussen doorlopen zijn.

 **OPMERKING: Sla zo veel mogelijk telefoonnummers op. Dit vergroot de waarschijnlijkheid dat in een alarmsituatie een van uw vertrouwenspersonen wordt bereikt. Als u bijv. slechts twee telefoonnummers opslaat die in een alarmsituatie mogelijkerwijs beide bezet zijn, dan is de kiescyclus snel beëindigd!**









 **OPMERKING: Vergeet niet de personen erover te informeren dat ze in een alarmsituatie automatisch door uw alarmsysteem worden gebeld en spreek met hen af wat ze in een alarmsituatie moeten doen.**

Voor invoer van maximaal 10 telefoonnummers staan de geheugenplaatsen 0-9 (toets  tot en met ) ter beschikking. Elk telefoonnummer kan tot 24 tekens/cijfers lang zijn. Daarnaast kan bij elk telefoonnummer een naam met maximaal 13 tekens/letters worden ingevoerd.



 **OPMERKING: Gebruik niet de openbare SOS-nummers (112)!**

 **OPMERKING: Het onterecht oproepen van politie, brandweer en reddingskrachten verplicht tot schadevergoeding!**

U slaat het telefoonnummer als volgt op:

1. Voer uw persoonlijke pincode in. Bevestig met .
2. Druk op de toets . Op het display verschijnt **ToetsOpslaan**.
3. Selecteer een geheugenplaats (toets -). Als u nog geen telefoonnummer hebt opgeslagen, verschijnt op het display de melding **Leeg**. Bevestig met .
4. Voer de naam in die bij het telefoonnummer hoort. Bevestig met .
5. Voer het telefoonnummer in, inclusief netnummer. Bevestig met .
6. Met  sluit u het menu.



Nadat u de telefoonnummers hebt ingevoerd, moet u ervoor zorgen dat ze voor een alarmsituatie correct ingevoerd zijn. Dit kan plaatsvinden, door een stil alarm te activeren. De door u geselecteerde telefoonnummers worden in de geprogrammeerde volgorde na elkaar gekozen.

1. Voer uw persoonlijke pincode in. Bevestig met **OK**.
2. Door bediening van de toets  wordt de stille modus geactiveerd. Op het display wordt de stille modus, na afloop van de gekozen scherpszetvertraging, door middel van het teken  weergegeven.
3. Activeer nu bij een willekeurig deur-/raamcontact (bijv. door een deur of raam te openen) het stil alarm.

 **OPMERKING: In de stille modus hoort u geen akoestisch alarmsignaal. Het display wordt geel verlicht en geeft u informatie over de geactiveerde sensor. Na afloop van de activeringsvertraging wordt de interne telefoonkiezenheid geactiveerd.**

- De gebelde deelnemer neemt de hoorn op en de individueel voor de sensor opgenomen meldtekst wordt weergegeven.
- De gebelde deelnemer wordt verzocht om de cijfertoets **[1]** op zijn telefoon in te drukken. De inluisterfunctie wordt geactiveerd. Deze functie stelt de deelnemer in staat om in te luisteren in de ruimte waarin de basiseenheid zich bevindt.
- Als degene die gebeld is binnen 24 seconden geen functie uitvoert, wordt automatisch het volgende telefoonnummer gekozen.
- De stille modus wordt beëindigd als u de toets  op de draadloze afstandsbediening bedient, uw pincode op de basiseenheid invoert en met **OK** bevestigt of als degene die gebeld is de verbinding beëindigt.



## Noodoproepnummer opslaan

U kunt een noodoproepnummer opslaan dat na bediening van de toets  op de basiseenheid of afhankelijk van de configuratie van de toets  op de draadloze afstandsbediening eerst wordt opgeroepen. vervolgens worden de tot 10 opgeslagen telefoonnummers na elkaar gekozen (zie Interne telefoonkiezenheid met meldtekstfunctie activeren).

U slaat het noodoproepnummer als volgt op:

 **OPMERKING: Gebruik niet de openbare SOS-nummers (112)!**

 **OPMERKING: Het onterecht oproepen van politie, brandweer en reddingskrachten verplicht tot schadevergoeding!**

1. Voer uw persoonlijke pincode in. Bevestig met **OK**.
2. Druk op de toets . Op het display verschijnt **ToetsOpslaan**.
3. Kies als geheugenplaats de toets . Als u nog geen telefoonnummer hebt opgeslagen, verschijnt op het display de melding **Leeg**. Bevestig met **OK**.
4. Voer de naam in die bij het telefoonnummer hoort. Bevestig met **OK**.
5. Voer het telefoonnummer in, inclusief netnummer. Bevestig met **OK**.
6. Met  sluit u het menu.

## Activeringsvertraging

Het alarm wordt vertraagd geactiveerd zodat na binnenkomst door de voordeur de mogelijkheid bestaat, het alarmsysteem inactief te schakelen voordat het akoestisch alarmsignaal en de interne telefoonkieseenheid worden geactiveerd. U kunt een activeringsvertraging van 0 tot 240 seconden instellen.

Als een van de sensoren wordt geactiveerd, moet de installatie binnen deze tijdsduur inactief worden geschakeld om te voorkomen dat een alarm wordt geactiveerd.

U kunt kiezen of gedurende deze tijd door het basisstation een geluidssignaal wordt gegeven.

1. Voer uw persoonlijke pincode in. Bevestig met **OK**.
2. Het menu wordt door kort drukken op de Menu-toets **▲ ≡** opgeroepen.
3. Selecteer het menu-item **Vert. activ.**. Bevestig met **OK**.
4. Selecteer het menu-item **Duur**. Bevestig met **OK**.
5. Met de toetsen **▲ ≡** en **▼ ≡** stelt u de vertraging in.
6. Bevestig met **OK**. U keert terug naar het vorige menuniveau.
7. Selecteer het menu-item **Triggertoon**. Bevestig met **OK**.
8. Met de toetsen **▲ ≡** en **▼ ≡** kiest u **Uit** of **Aan**.
9. Bevestig met **OK**. U keert terug naar het vorige menuniveau.
10. Met **■ ESC** sluit u het menu.

## Scherpzetvertraging

U kunt een scherpzetvertraging van 0 tot 240 seconden selecteren. Na afloop van deze tijd wordt het alarmsysteem op scherp gezet. Binnen dit tijdsbestek moet u uw appartement of huis door de deur een alarm beveiligde deur verlaten. Gedurende de ingestelde vertraging hoort u elke seconde een geluidssignaal op de basiseenheid.

1. Voer uw persoonlijke pincode in. Bevestig met **OK**.
2. Het menu wordt door kort drukken op de Menu-toets **▲ ≡** opgeroepen.
3. Selecteer het menu-item **Scherpz. vert.**. Bevestig met **OK**.
4. Met de toetsen **▲ ≡** en **▼ ≡** stelt u de vertraging in.
5. Bevestig met **OK**. U keert terug naar het hoofdmenu.
6. Met **■ ESC** sluit u het menu.

## Alarmduur

De basiseenheid beschikt over een geïntegreerde sirene. De alarmduur van het akoestisch alarmsignaal is van minimaal 1 tot maximaal 10 minuten instelbaar. De alarmduur is standaard ingesteld op 3 minuten.

Pas op met het plaatsen van sirene's en/of flitslichten buitenshuis. Het kan zijn dat u te maken krijgt met plaatselijke (politie) verordeningen of beperkingen. Raadpleeg hiervoor de lokale autoriteiten op dit gebied.

1. Voer uw persoonlijke pincode in. Bevestig met **OK**.
2. Het menu wordt door kort drukken op de Menu-toets **▲≡** opgeroepen.
3. Selecteer het menu-item **Alarmduur**. Bevestig met **OK**.
4. Met de toetsen **▲≡** en **▼☰** stelt u de alarmduur in.
5. Bevestig met **OK**. U keert terug naar het hoofdmenu.
6. Met **■ESC** sluit u het menu.

## Toetstoon Aan/Uit

U kunt de toetstoon op de basiseenheid in- of uitschakelen:

1. Voer uw persoonlijke pincode in. Bevestig met **OK**.
2. Het menu wordt door kort drukken op de Menu-toets **▲≡** opgeroepen.
3. Selecteer het menu-item **Toetstoon**. Bevestig met **OK**.
4. Met de toetsen **▲≡** en **▼☰** kiest u de functie **Toetstoonaan** of **Toetstoenuit**.
5. Bevestig met **OK**. U keert terug naar het hoofdmenu.
6. Met **■ESC** sluit u het menu.

## Displaycontrast instellen

U kunt uit 5 instellingen voor het displaycontrast kiezen:

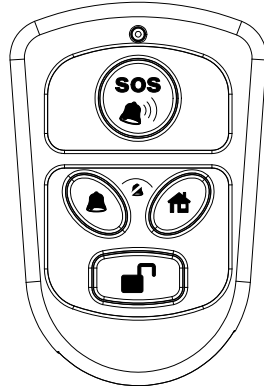

1. Voer uw persoonlijke pincode in. Bevestig met **OK**.
2. Het menu wordt door kort drukken op de Menu-toets **▲≡** opgeroepen.
3. Selecteer het menu-item **Contrast**. Bevestig met **OK**.
4. Met de toetsen **▲≡** en **▼☰** past u het contrast aan uw behoeften aan.
5. Bevestig met **OK**. U keert terug naar het hoofdmenu.
6. Met **■ESC** sluit u het menu.

## Draadloze afstandsbediening



De knop  op de draadloze afstandsbediening kan door middel van de basiseenheid als noodoproep- of paniekknop worden geconfigureerd.







Voor de configuratie van de toets gaat u als volgt te werk:

1. Voer uw persoonlijke pincode in. Bevestig met .
2. Het menu wordt door kort drukken op de Menu-toets  opgeroepen.
3. Selecteer het menu-item **Afstbed.Toets**. Bevestig met .
4. Met de toetsen  en  kiest u de functie **Afstbed:NOOD**, of **Afstnd:Paniek**.
5. Bevestig met . U keert terug naar het hoofdmenu.
6. Met  sluit u het menu.

## Water- en rookmelder

U kunt de basiseenheid zo instellen dat water- en rookmelders ook dan

een alarm activeren als de basiseenheid op inactief gezet is.

1. Voer uw persoonlijke pincode in. Bevestig met .
2. Het menu wordt door kort drukken op de Menu-toets  opgeroepen.
3. Selecteer het menu-item **Water&rookmel**. Bevestig met .
4. Met de toetsen  en  kiest u de instelling **Standaard** of **Altijd aan**.
5. Bevestig met . U keert terug naar het hoofdmenu.
6. Met  sluit u het menu.

De onderstaande tabel geeft weer hoe de water- en rookmelders bij verschillende instellingen worden geactiveerd.

	Standaard		Altijdaan	
	Telefoonoproep	Alarmsignaal	Telefoonoproep	Alarmsignaal
Inactief-modus	Nee	Nee	Ja	Ja
Thuis-modus	Nee	Ja	Nee	Ja
Stille modus	Ja	Nee	Ja	Ja
Alarm-modus	Ja	Ja	Ja	Ja

## Overzicht van de beveiligingsfuncties

Beveiligingsfunctie	Akoestisch alarmsignaal	Interne telefoonkieseenheid actief
Stille modus	Nee	Ja met inluisterfunctie
Alarm-modus	Ja	Ja
Thuis-modus	Ja	Nee
Inactief-modus	Nee	Nee
Noodoproep (SOS)	Nee	Ja met functie 'Handenvrij telefoneren'
Paniek-alarm	Ja	Nee

## Beveiligingsfuncties in-/uitschakelen



**OPMERKING:** Informeer van tevoren alle leden van uw huishouden over de locatie en werkwijze van het draadloos alarmsysteem.



**OPMERKING:** De alarmduur van het akoestisch alarmsignaal is afhankelijk van de configuratie van minimaal 1 tot maximaal 10 minuten begrensd.

Het draadloos alarmsysteem onderscheidt 4 alarmtypen:

1. **📞 Alarm-modus**  
In de Alarm-modus klinkt in een alarmsituatie een akoestisch alarmsignaal en de interne telefoonkieseenheid wordt geactiveerd.
2. **🏠 Thuis-modus**  
In de Thuis-modus klinkt uitsluitend een akoestisch alarmsignaal.
3. **🔇 Stille modus**  
Als de stille modus geactiveerd is, wordt uitsluitend de interne telefoonkieseenheid geactiveerd. De gebelde deelnemer wordt door middel van een meldtekst verzocht om de toets [1] op zijn telefoon/gsm in te drukken. De inluisterfunctie wordt geactiveerd.
4. **Inactief-modus**  
In de Inactief-modus is het alarmsysteem inactief geschakeld.

De beveiligingsfuncties worden door middel van spraakweergave bevestigd.



**OPMERKING:** De rookmelder geeft (zonder vertraging) onafhankelijk van het draadloos alarmsysteem altijd een akoestisch alarmsignaal als hij wordt geactiveerd! De reactie van de basis-eenheid hangt van het alarmtype en van de instelling onder het menu-item Water&rookmel af.



U kunt het gewenste alarmtype hetzij op de basiseenheid, hetzij door middel van de bijgeleverde draadloze afstandsbediening als volgt inschakelen:

 **OPMERKING:** Als een buitensirene op de basiseenheid aangemeld is, kan het alarm door middel van de draadloze afstandsbediening op zijn vroegst na 15 seconden worden gestopt.

## Alarm-modus

 **OPMERKING:** Als u uw appartement of huis verlaat, moet u de Alarm-modus inschakelen. Voordat u dit doet, zorgt u ervoor dat alle ramen en deuren die met een deur-/raamcontact uitgerust zijn, gesloten zijn.

### Basiseenheid

1. Voer uw persoonlijke pincode in. Bevestig met .
2. Druk op de toets .



### Draadloze afstandsbediening

1. Druk op de toets .

## Thuis-modus

 **OPMERKING:** 's Nachts als u slaapt, moet u de Thuis-modus inschakelen. Voordat u dit doet zorgt u ervoor dat alle ramen en deuren gesloten zijn.

### Basiseenheid

1. Voer uw persoonlijke pincode in. Bevestig met .
2. Druk op de toets .



### Draadloze afstandsbediening

1. Druk op de toets .

## Stille modus

 **OPMERKING:** Als u uw appartement of huis verlaat, kunt u, in plaats van de Alarm-modus ook de stille modus inschakelen. Voordat u dit doet zorgt u ervoor dat alle ramen en deuren gesloten zijn.

### Basiseenheid

1. Voer uw persoonlijke pincode in. Bevestig met .
2. Druk op de toets .

### Draadloze afstandsbediening

1. Druk tegelijkertijd op de toetsen  en .

## Inactief-modus



**OPMERKING:** Als u de Inactief-modus ingeschakeld hebt, kunt u vrij in huis bewegen zonder dat een alarm wordt geactiveerd.



## Basiseenheid



1. Voer uw persoonlijke pincode in. Bevestig met .

## Draadloze afstandsbediening



1. Druk op de toets .

## Paniek-alarm



U kunt ter afschrikking een Paniek-alarm activeren door op de toets  op de basiseenheid of afhankelijk van de configuratie, op de toets  op de draadloze afstandsbediening te drukken. Het Paniek-alarm wordt direct geactiveerd.

Om het Paniek-alarm uit te schakelen voert u uw 4-cijferige pincode op de basiseenheid in. Bevestig met . U kunt ook de toets  op de draadloze afstandsbediening indrukken.

## Noodoproep (SOS)

U kunt de noodoproepfunctie activeren door de toets  op de basiseenheid of afhankelijk van de configuratie, de toets  op de draadloze afstandsbediening in te drukken. De interne telefoonkieseenheid wordt automatisch geactiveerd als telefoonnummers opgeslagen zijn. Achtereenvolgens worden eerst het noodoproepnummer en vervolgens maximaal 10 opgeslagen telefoonnummers gekozen. De gebelde deelnemer wordt door middel van een meldtekst verzocht om de toets **[1]** op zijn telefoon/gsm in te drukken. De functie Handenvrij telefoneren wordt automatisch geactiveerd en maakt communicatie mogelijk tussen u en de gebelde deelnemer.

Er zijn 3 mogelijkheden om de noodoproepfunctie te beëindigen:

- a) Voer uw 4-cijferige pincode op de basiseenheid in en bevestig met .
- b) Druk op de draadloze afstandsbediening op de toets .
- c) De gebelde deelnemer accepteert de oproep, voert binnen 24 seconden een functie uit (zie Interne telefoonkieseenheid met meldtekstfunctie activeren) en verbreekt vervolgens de verbinding.



## Toegang op afstand via de telefoon

U kunt het draadloos alarmsysteem op afstand via de telefoon bedienen. U kunt het alarmsysteem via de telefoon op scherp zetten, inactief schakelen evenals de Handenvrij telefoneren- of Inluisterfunctie activeren.



**OPMERKING: De basiseenheid accepteert de oproep na 8x overgaan. Antwoordapparaten werken volgens hetzelfde principe voor acceptatie van een oproep na het ingestelde aantal malen overgaan (aantal belsignalen). Om deze reden mag u op de telefoonaansluiting waarop u het alarmsysteem hebt aangesloten, geen antwoordapparaat aansluiten.**

Ga als volgt te werk om het alarmsysteem via toegang op afstand per telefoon te bedienen:

1. Kies het telefoonnummer van de telefoonaansluiting waarop het alarmsysteem aangesloten is.
2. Wacht tot het alarmsysteem de oproep na 8x overgaan accepteert. U hoort een lange piep.



**OPMERKING: Zodra de verbinding met het alarmsysteem opgebouwd is, verschijnt op het display van de basiseenheid "Opvrg.afstnd".**

3. Voer uw 4-cijferige pincode in.
4. Als u de pincode op de juiste manier hebt ingevoerd, hoort u 2 korte geluidssignalen. Als u de pincode 3x foutief hebt ingevoerd, wordt de verbinding verbroken.
5. Via het toetsenblok van de telefoon kunt u nu de volgende functies uitvoeren (zie tabel). De beveiligingsfuncties worden door middel van spraakweergave bevestigd.

Toetsbediening	Functie
[1]	Functie 'Handenvrij telefoneren' wordt geactiveerd
[2]	Inluisterfunctie (in de ruimte) wordt geactiveerd
[3]	Alarm-modus wordt geactiveerd
[4]	Thuis-modus wordt geactiveerd
[5]	Stille modus wordt geactiveerd
[6]	Inactief-modus wordt geactiveerd
[#]	Handenvrij telefoneren- of Inluisterfunctie beëindigen
[#], [#]	Toegang op afstand via de telefoon beëindigen

6. De toegang op afstand tot het alarmsysteem wordt onderbroken als u 2x de [#] toets op uw telefoon indrukt.

# Fabrieksinstellingen herstellen (RESET)

## Fabrieksinstellingen herstellen (RESET)



**OPMERKING:** Houd er rekening mee dat bij uitvoering van een RESET alle gebruikersinstellingen worden gewist. De registratie van de sensoren blijft bewaard! Nadat een RESET uitgevoerd is, luidt de 4-cijferige pincode 1-2-3-4!

Als u de fabrieksinstellingen van het draadloos alarmsysteem wilt herstellen, gaat u als volgt te werk:

1. Draai met een schroevendraaier de schroef van het batterij- en aansluitconnectorenvak aan de onderkant van de basiseenheid los.
2. Druk op de RESET-toets. Het alarmsysteem bevestigt de RESET met een geluidssignaal.
3. Sluit het batterij- en aansluitconnectorenvak en draai de schroef weer vast.

## Batterijen vervangen

Als de batterijen van de sensoren (nagenoeg) leeg zijn, verschijnen de volgende statusmeldingen op het display:

### Batterijcapaciteit laag

1. Op het display verschijnt **bAtt Lo**. De betreffende sensor bijv. **Magn. Sens.** wordt weergegeven.
2. Als u het alarmsysteem op scherp zet, hoort u na elkaar 5 korte geluidssignalen.



**OPMERKING: Vervang de batterijen!**

### Batterijcapaciteit leeg

1. Op het display verschijnt **bAtt off**. De betreffende sensor bijv. **Magn. Sens.** wordt weergegeven.
2. Als u het alarmsysteem op scherp zet, hoort u na elkaar 5 korte geluidssignalen.



**OPMERKING: Vervang de batterijen! Een verbinding van de sensor met de basiseenheid wordt niet langer gewaarborgd!**

## Draadloze afstandsbediening

1. Draai met een precisieschroevendraaier de schroef van het batterijvak aan de onderkant van de draadloze afstandsbediening los.
2. Verwijder het deksel van het batterijvak.
3. Neem de batterij eruit.
4. Plaats een nieuwe batterij lithium CR2430 3 V in het batterijvak (let op de aansluiting van de polen!).
5. Zet het deksel op het batterijvak.
6. Draai de schroef weer vast.

## Basiseenheid

Het displaypictogram  duidt op een geringe batterijcapaciteit van de basiseenheid. Vervang de batterijen!

1. Draai met een schroevendraaier de schroef van het batterij- en aansluitconnectorenvak aan de onderkant van de basiseenheid los.
2. Verwijder het deksel van het batterij- en aansluitconnectorenvak.
3. Neem de batterijen eruit.
4. Plaats drie nieuwe batterijen alkaline AAA in het batterijvak (let op de aansluiting van de polen!).
5. Zet het deksel op het batterij- en aansluitconnectorenvak.
6. Draai de schroef weer vast.

# Sensoren registreren

## Sensoren registreren

Op het draadloos alarmsysteem kunnen maximaal 32 sensoren worden geregistreerd.

Als u optioneel leverbare sensoren verwerft, zoals aanvullende afstandsbedieningen, rookmelders, moet u deze handmatig registreren.

Voor de registratie van deze sensoren gaat u als volgt te werk:

1. Voer uw persoonlijke pincode in. Bevestig met **OK**.
2. Met de toets **▲ ≡** opent u het menu. Selecteer met de toetsen **▲ ≡** en **▼ ≡** het menu-item **Registreren**. Bevestig met **OK**.
3. Op het display verschijnt **Zoeken....**
4. Activeer de te registreren sensor. Hoe dit wordt gedaan, vindt u in de bij de sensor bijgeleverde beschrijving.
5. Op het display verschijnt **Magn. Sens. of Rookmelder**. U kunt de sensor bij behoefte hernoemen. Bevestig met **OK**.
6. Op het display verschijnt **Spraakopname**. Druk op **■ esc** als u de standaardmeldtekst wilt behouden of druk op **OK** om een individuele meldtekst op te nemen.
7. Bevestig met **OK**.

 **OPMERKING: Als u niet met **OK** bevestigt, wordt de opname automatisch na 10 seconden beëindigd.**

8. Uw individuele meldtekst wordt weergegeven. U keert terug naar het hoofdmenu.

## Sensoren afmelden

1. Voer uw persoonlijke pincode in. Bevestig met **OK**.
2. Druk op de toets **▲ ≡**. Op het display verschijnt **Overzicht**.
3. Met de toetsen **▲ ≡** en **▼ ≡** selecteert u de sensor die moet worden afgemeld.
4. Druk op de toets **✉**. Op het display verschijnt **Wissen?**.
5. Bevestig met **OK**. Op het display verschijnt **Leeg**.
6. Druk 2x op de toets **■ esc** om het menu te sluiten.

## Systeemuitbreiding

Accessoires en opties voor het draadloos alarmsysteem kunnen via de website worden besteld: [www.alecto.info](http://www.alecto.info)

## Regelmatig onderhoud en regelmatige verzorging

### Basiseenheid

1. Koppel de basiseenheid voor aanvang van de reiniging van het lichtnet los!
2. Reinig het oppervlak van de behuizing met een zachte, niet-pluizende doek. Gebruik geen chemicaliën of schuurmiddelen.



**OPMERKING: Dompel het apparaat nooit in water onder!**

# Instructies voor het afdanken

## Instructies voor het afdanken

Door de overname van Europese wetgeving in nationale wetten en verordeningen bent u verplicht om gebruiksgoederen op de juiste wijze af te danken. Dit dient voor de bescherming van mens en milieu. Het nevenstaande pictogram betekent dat oude elektrische en elektronische apparaten en batterijen gescheiden van het huisvuil moeten worden afgevoerd.

**Oude of afgedankte apparaten** levert u in bij een officieel inzamelingspunt. **Oude batterijen en accu's** brengt u terug naar de leverancier of officiële inzamelingspunten, waar verzamelbakken klaarstaan. **Verpakkingsmaterialen** voert u af volgens de lokale voorschriften.



## Technische gegevens

Dit draadloos alarmsysteem werkt op een speciaal voor veiligheids-techniek gereserveerde frequentieband in het 868 MHz frequentiebereik. Hierdoor kunnen storingen in de draadloze alarmsys-teemset door andere consumentenproducten, zoals babyfoons, worden uitgesloten. Er kan echter niet worden uitgesloten dat de radioverbinding door defecte componenten van elektrische of elektronische producten, zoals ventilatoren en antenneversterkers, tijdelijk of continu wordt ge-stoord. Daarnaast kan de radioverbinding ook bewust en moedwillig van buitenaf worden gestoord.

### Basiseenheid

Gewicht: ..... 228 g (zonder batterijen)  
Afmetingen (b x h x d): ..... 172 x 105 x 31 mm  
Frequentie: ..... 868 MHz  
Batterij: ..... 3x alkaline AAA  
Netadapter: ..... 6 V<sub>AC</sub>, 500 mA  
Aantal sensoren: ..... 32 max.

## Draadloze afstandsbediening

Gewicht: ..... 24 g  
Afmetingen (b x h x d): ..... 40 x 60 x 14,5 mm  
Frequentie: ..... 868 MHz  
Batterij: ..... lithium CR2430 3 V

## Technische wijzigingen

Deze gebruikshandleiding dient ter informatie. Aan de inhoud ervan kunnen geen rechten worden ontleend.

Alle genoemde gegevens zijn slechts nominale waarden. De beschreven uitrustingen en opties kunnen afhankelijk van de nationale eisen variëren.

# CE-markering

## CE-markering

Het apparaat voldoet aan de eisen van de EU-richtlijn:

- 1999/5/EG (R&TTE)

De CE-markering op het apparaat bevestigt de overeenstemming.









Pincode



Dit is uw individuele, vooraf ingestelde pincode!  
Hoe u uw vooraf ingestelde pincode aanpast, vindt u in het hoofdstuk  
Configuratie in deze gebruikshandleiding.

Bewaar deze gebruikshandleiding gescheiden van het draadloos  
alarmsysteem!

Houd er rekening mee dat het copyright op de gebruikshandleiding bij  
Alecto berust en dat de gebruikshandleiding daarom niet mag worden  
gepubliceerd of verkocht. De informatie in en de gedrukte versie van de  
gebruikshandleiding is alleen bedoeld voor persoonlijk gebruik.



Inhoudelijke en technische wijzigingen voorbehouden.